

パーソナル空間向け小型空気清浄機(DF-1) 商品概要

2020年11月6日

株式会社エクシング

パーソナル空間向け小型空気清浄機 (DF-1)

JOYSOUND

パーソナル空間向け小型空気清浄機

DF-1

マイクロ飛沫をパワフルに吸引
卓上に設置できるコンパクトな空気清浄機
安心でクリーンな環境を作ります



ダブルファンで、マイクロ飛沫をパワフルに吸引 専用の高性能フィルターが、しっかりとマイクロ飛沫を除去

ブラザー独自の2つのファンが、強力な吸引力を発生させ、前後および上面の3方向からマイクロ飛沫を吸引します。0.3ミクロンを超える微粒子を99.92%除去できるU字形状の高性能フィルターの採用で、広範囲に浮遊するマイクロ飛沫を除去します。



排気の風向きを自由に調整。

300° 回転ルーバー

左右のファンから出る排気の方角を自由に調節できます。
人や、ものに直接排気が当たることを防ぐことができます。



簡単フィルター交換

DF-1 の上部カバーを外して、フィルターの両端のつまみを持ち、引き出すことでフィルターに直接触れずに交換することができます。



省電力設計

電力 7W、電力料金 27 円 (1kWh) で試算
※東京電力の平均的な電力料金単価



盗難防止用ロック穴

部屋の備品として使用する際に、盗難防止ワイヤー等を取り付けることができます。



ご利用イメージ

JOYSOUND



※掲載写真はイメージです。実際の歌唱や接客にあたっては、業界団体のガイドライン、国、自治体の要請等を遵守してください。

商品仕様（パーソナル空間向け小型空気清浄機）

JOYSOUND

型式			DF-1
形式			フィルター式集塵方式
電源			AC100V 50/60Hz
消費電力	強	W	7
	弱	W	3
運転音	強	dB	43
	弱	dB	35
集塵フィルター			高性能フィルター
外形寸法		mm	99×300×74
本体重量		g	550
材質			ABS
USBケーブル	仕様		USB TypeAオス - TypeBオス 1.5A以上
	長さ	m	1.2
USB-ACアダプター	仕様		入力:AC100V
			出力:DC5V/2A
生産国			日本

商品図面（パーソナル空間向け小型空気清浄機）

JOYSOUND

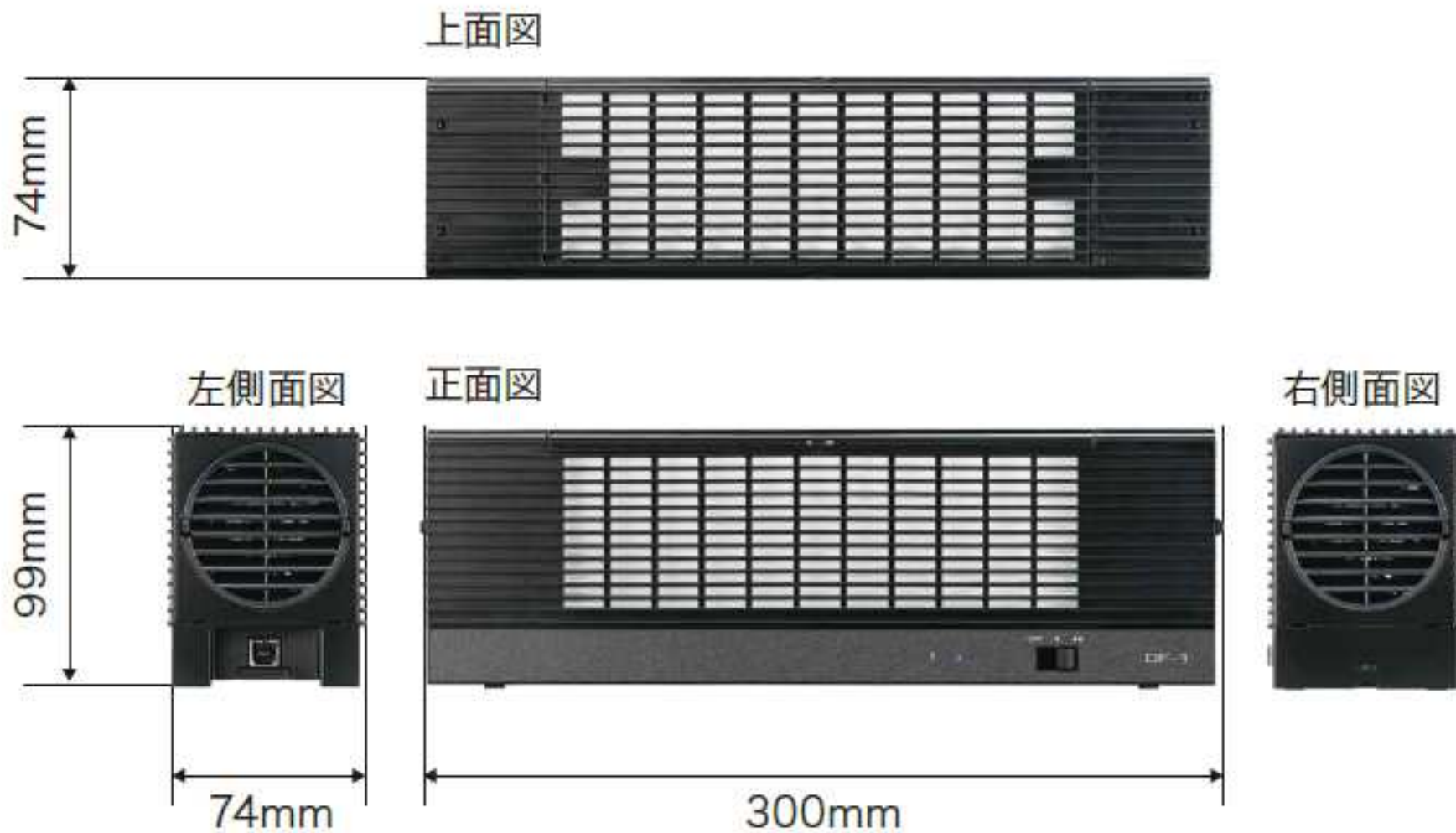

DF-1用交換フィルター（F10-DF-1）

JOYSOUND

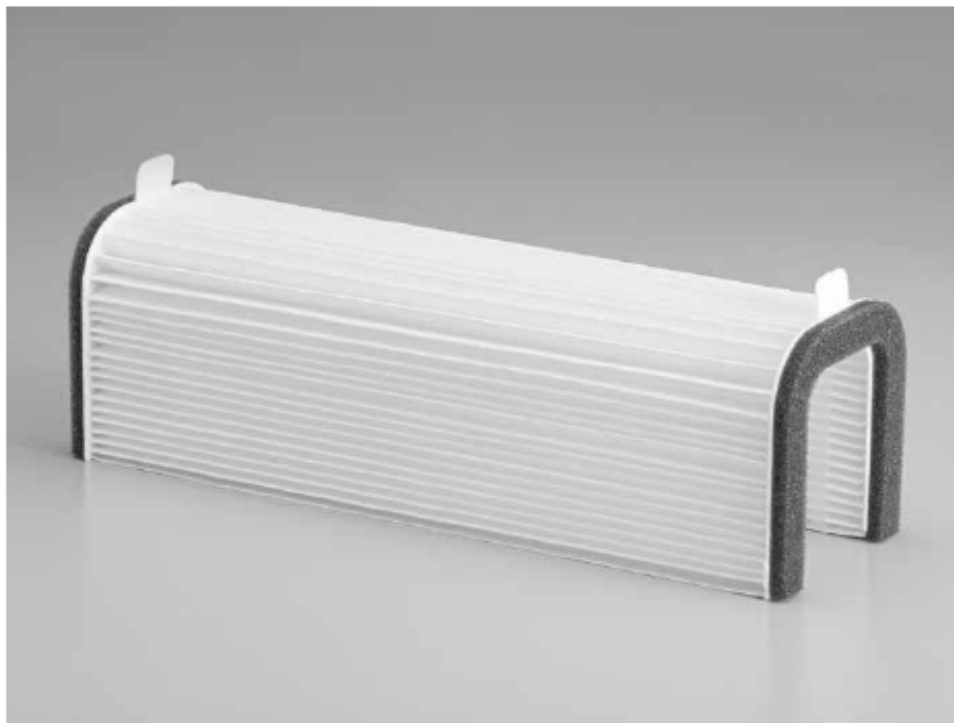

簡単フィルター交換

DF-1 の上部カバーを外して、フィルターの両端のつまみを持ち、引き出すことでフィルターに直接触れずに交換することができます。



◆交換手順は次ページ

フィルター交換手順

① スライドスイッチを「OFF」にします。

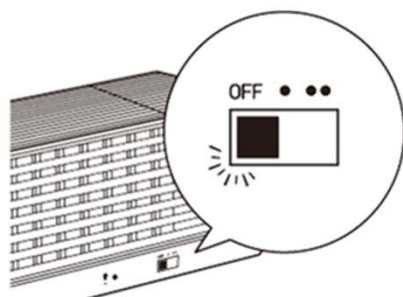

② 本体の上部カバーを開けます。

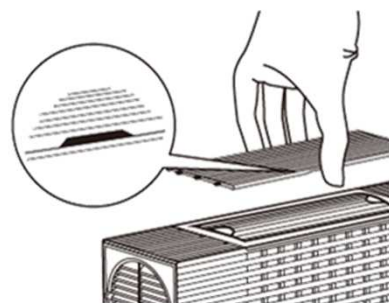

③ フィルターの両側の取っ手を持ち、取り出します。

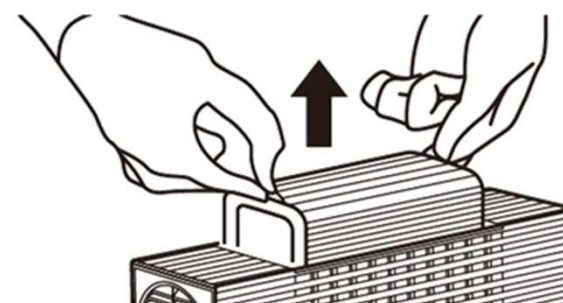

※ホコリが飛び散らないように注意して、ゴミ袋などに捨ててください。
※手袋をして取り出す、もしくは交換後に手を洗うことを推奨します。

④ 新しい交換フィルターを、本体にセットします。

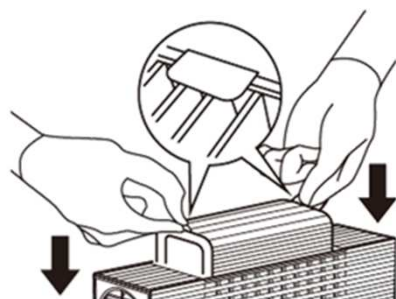

※取っ手は内側に折ってください。

⑤ 本体の上部カバーを閉めます。

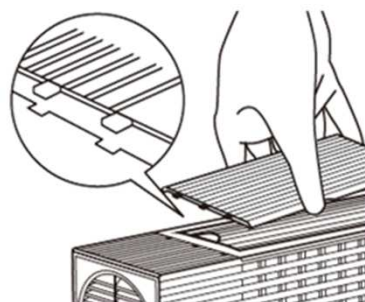

◆交換手順については、上記QRコードより動画としてもご確認いただけます。